

DOCUMENTACIÓN TÉCNICA

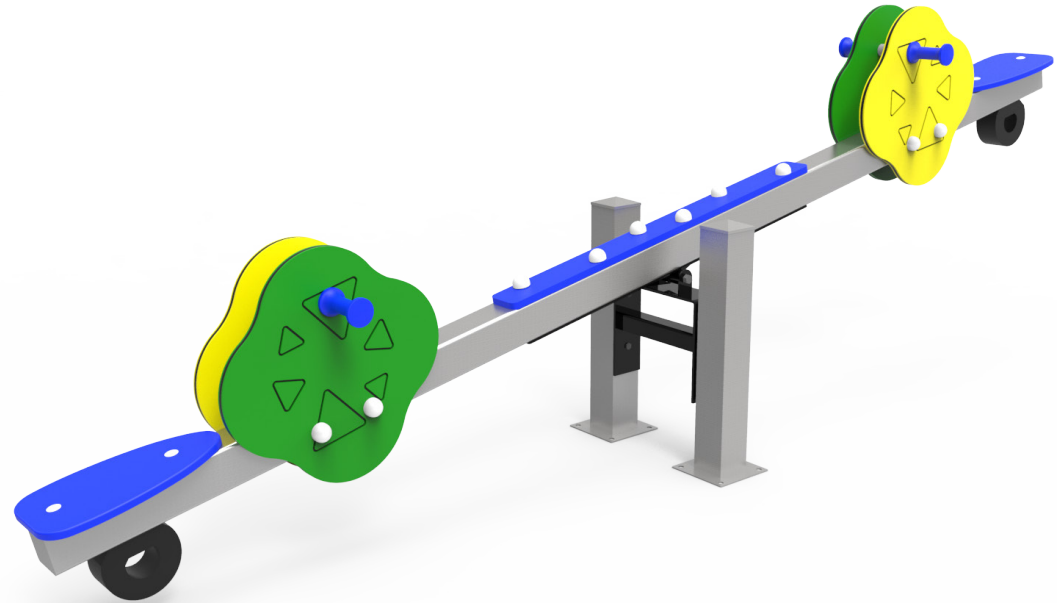
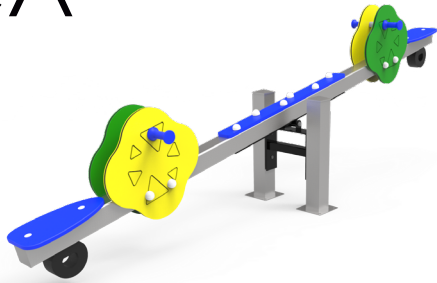

Ref.: PBMETAL-01

Sube y baja "METAL 01"

UNE EN 1176-1:2018

UNE EN 1176-6:2018

Altura libre de caída: 1,00 m

Edad recomendada de uso: de 3 a 9 años

Componentes plásticos: Polietileno de alta densidad con protección UV

Componentes metálicos zincados y termolacados

Tornillería protegida con tapones de polipropileno

DETALLES CIMENTACIÓN

ESQUEMA DE CIMENTACIÓN EN ARENA

ALZADO

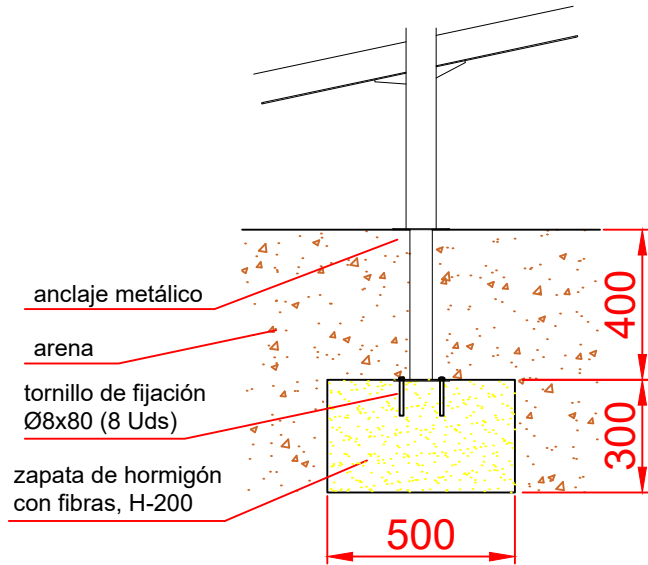

PLANTA

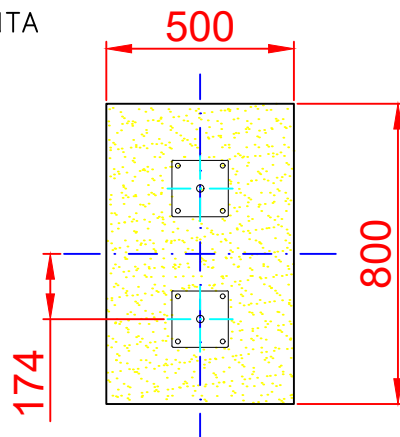

ESQUEMA DE CIMENTACIÓN EN HORMIGÓN

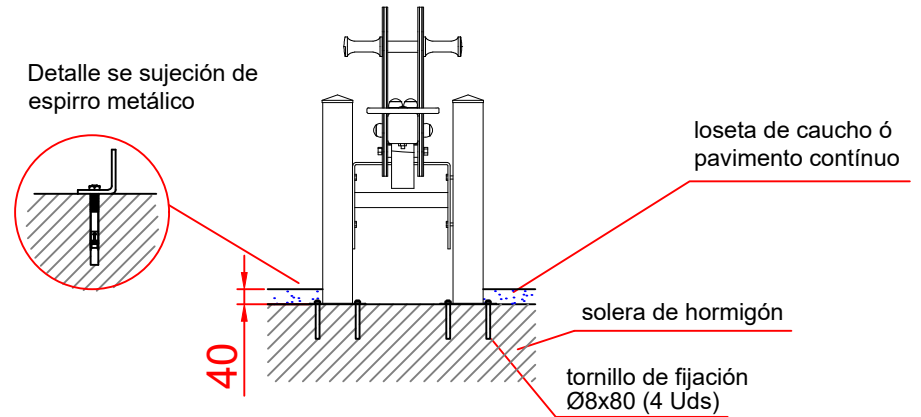

Dibujado		PLANO 2		Ref:	PBMETAL-01
Revisado		CIMENTACIÓN Y ANCLAJE			
Aprobado					
Descripción:		Sube y Baja "METAL 01"	Escala:	Nº Hoja	
				3/4	
			Fecha:	29/08/2019	

ALZADO

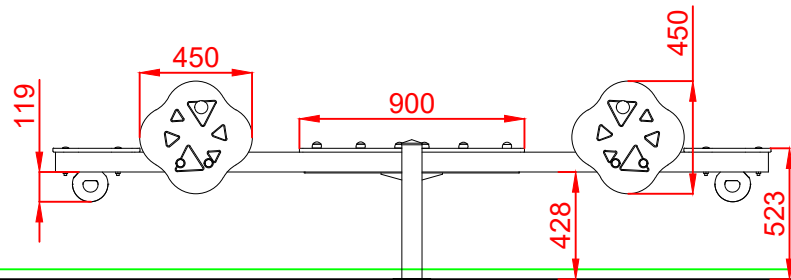

PERFIL

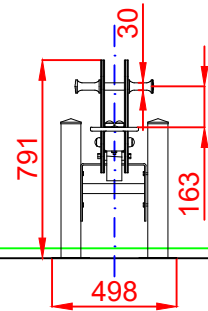

ALZADO POSICIÓN DE APOYO

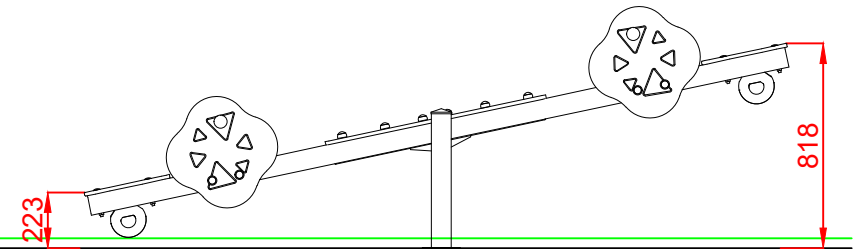

PLANTA

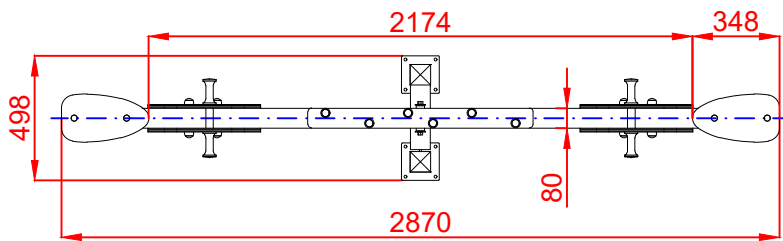

Dibujado		PLANO 3 VISTAS DE DETALLE		Ref: PBMETAL-01
Revisado				
Aprobado				
Descripción:		Escala:	Nº Hoja	
SUBE Y BAJA "METAL 01"			4/4	
		Fecha: 29/08/2019		