

DOCUMENTACIÓN TÉCNICA



Ref.: CMOC02

Barco "Marinero"

UNE EN 1176-1:2018

UNE EN 1176-3:2018



Altura libre de caída: 0,90 m

Edad recomendada de uso: a partir de 3 años

Madera de pino tratada en autoclave Nivel IV

Componentes plásticos: Polietileno de alta densidad con protección UV

Componentes metálicos galvanizados

Tobogán con rampa de acero inoxidable

Tubos de barrera de acero inoxidable

ALZADO

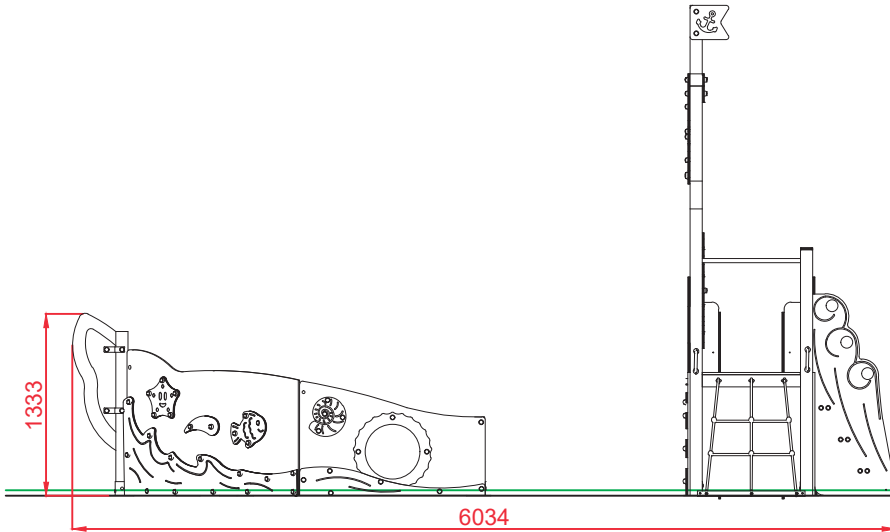

PERFIL

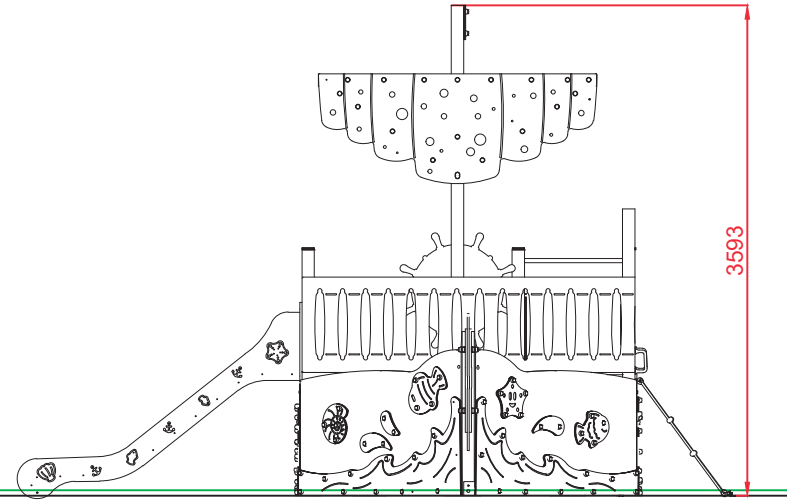

PLANTA

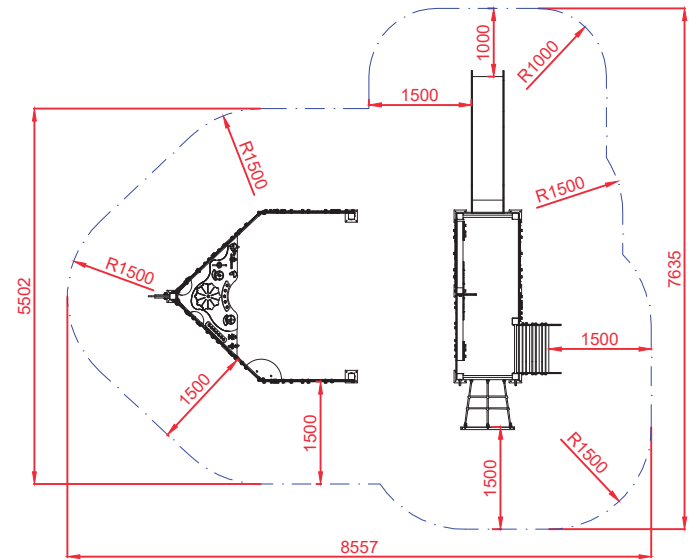
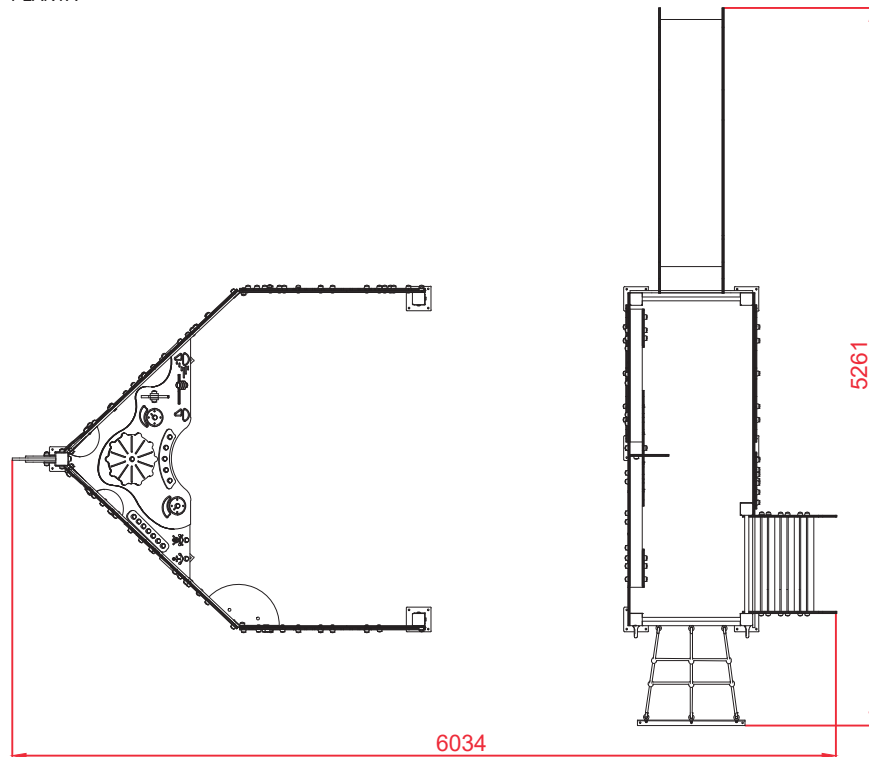

ÁREA DE SEGURIDAD
Superficie= 47,52 m2
E:1/2

Dibujado		PLANO 1 VISTAS GENERALES	Ref:	CMOC02
Revisado				
Aprobado				
Descripción:		Escala:	Nº Hoja	
BARCO "MARINERO"			2/4	
		Fecha:	28/10/2019	

DETALLES CIMENTACIÓN

PLANTA CIMENTACIÓN

ESQUEMA DE CIMENTACIÓN EN ARENA
E: 2/1

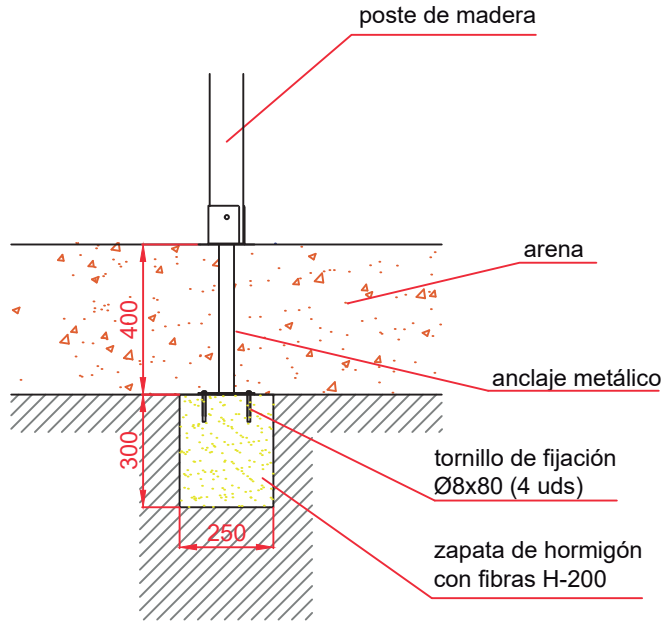

ESQUEMA DE CIMENTACIÓN EN HORMIGÓN
E: 2/1

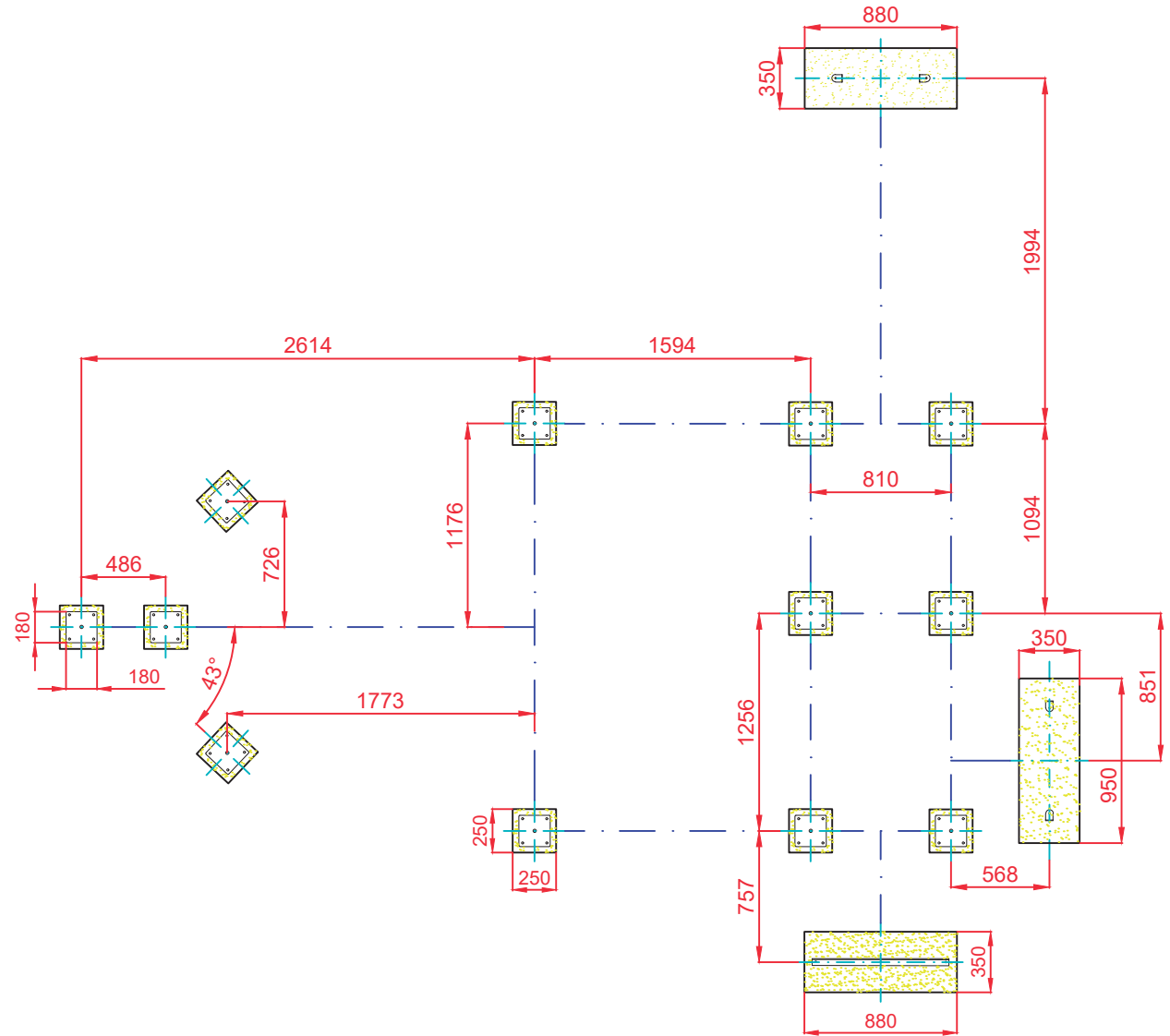
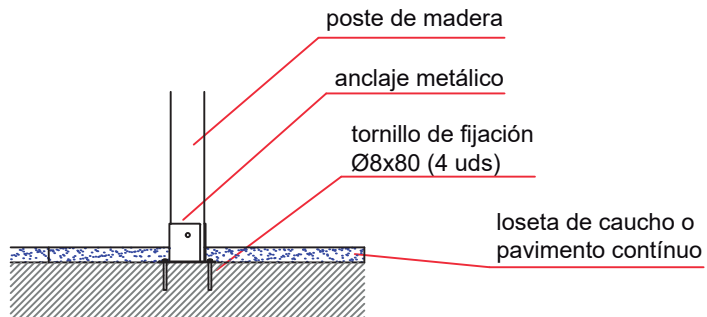

Dibujado		PLANO 2 CIMENTACIÓN Y ANCLAJES	Ref:	CMOC02
Revisado				
Aprobado				
Descripción:		BARCO "MARINERO"	Escala:	Nº Hoja 3/4
			Fecha:	28/10/2019

ALZADO

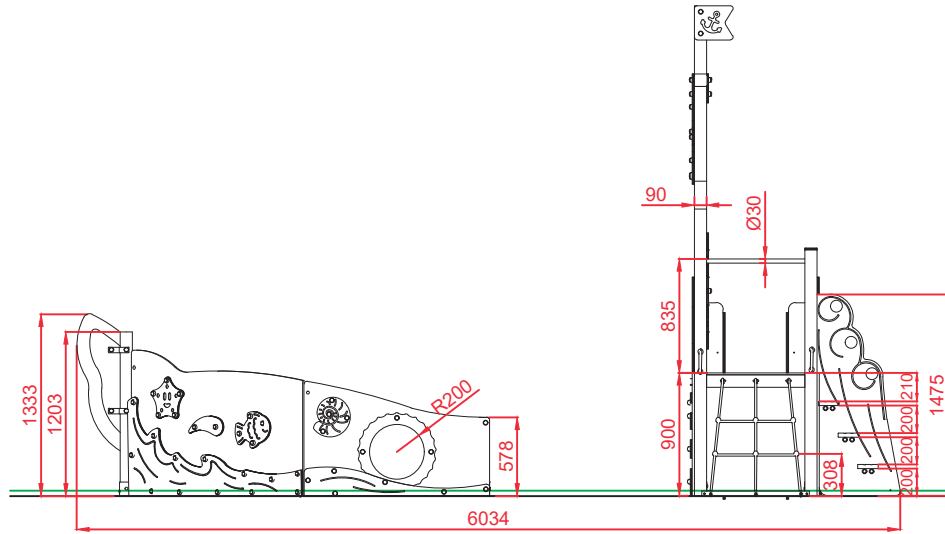

PERFIL IZQUIERDO

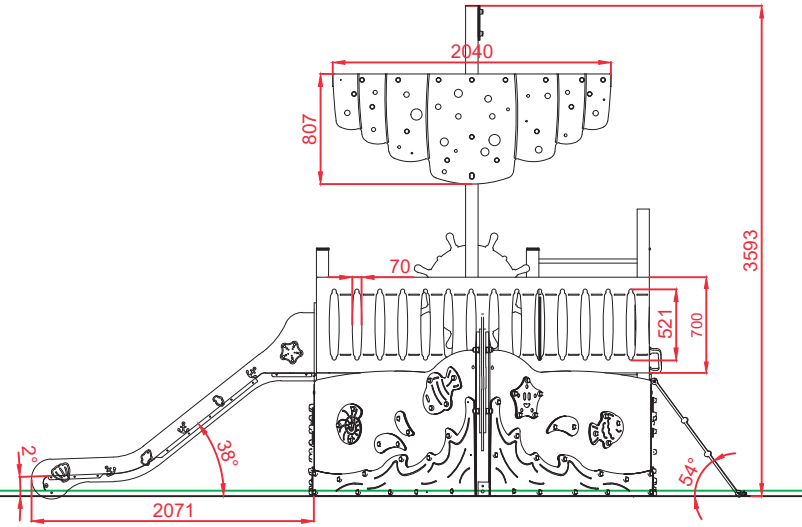

PLANTA

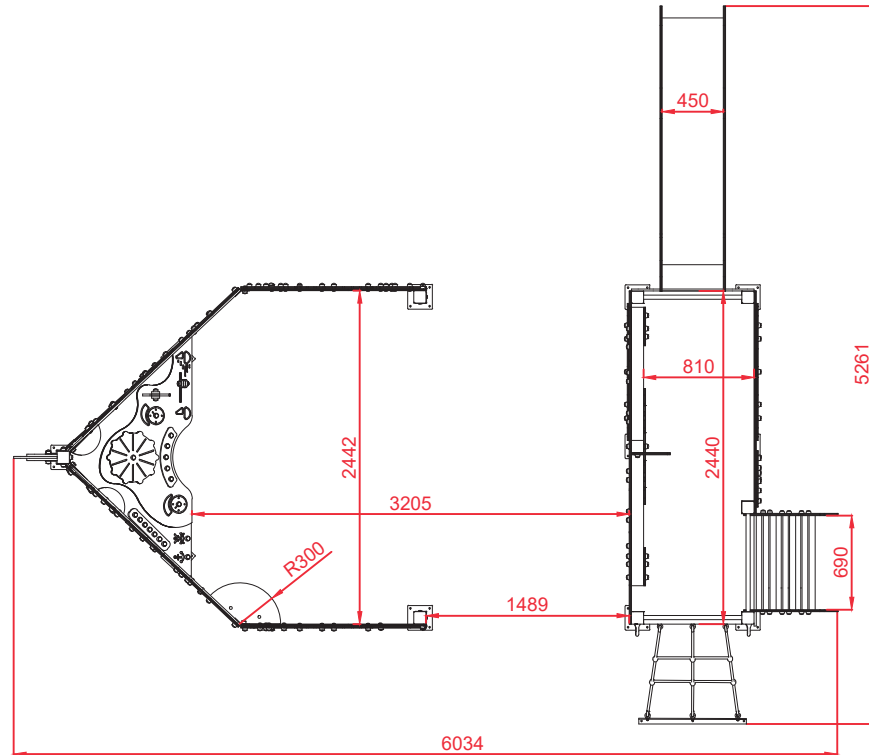

Dibujado		PLANO 3 VISTAS DE DETALLE		Ref: CMOC02
Revisado				
Aprobado				
Descripción: BARCO "MARINERO"		Escala:	Nº Hoja 4/4	
		Fecha:	28/10/2019	