

# DOCUMENTACIÓN TÉCNICA



Ref.: MXT03MX

Maxi Torre “Mundo biplaza asientos mixtos”

UNE EN 1176-1:2018

UNE EN 1176-2:2018

UNE EN 1176-3:2018



Altura libre de caída: 1,36 m

Edad recomendada de uso: a partir de 3 años

Asiento cuna de 0 a 3 años

Madera de pino tratada en autoclave Nivel IV

Componentes plásticos: Polietileno de alta densidad con protección UV

Componentes metálicos galvanizados

Tobogán con rampa de acero inoxidable

Tubos de barrera de acero inoxidable

ALZADO

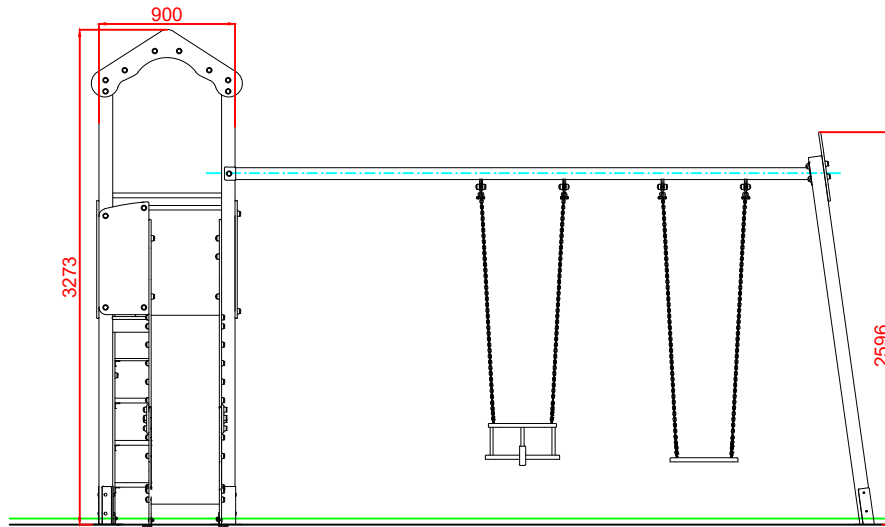

PERFIL IZQUIERDO

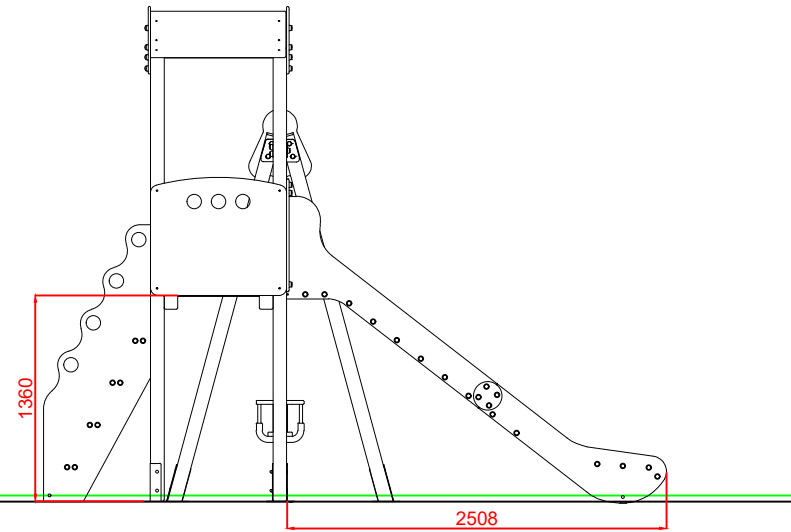

PLANTA

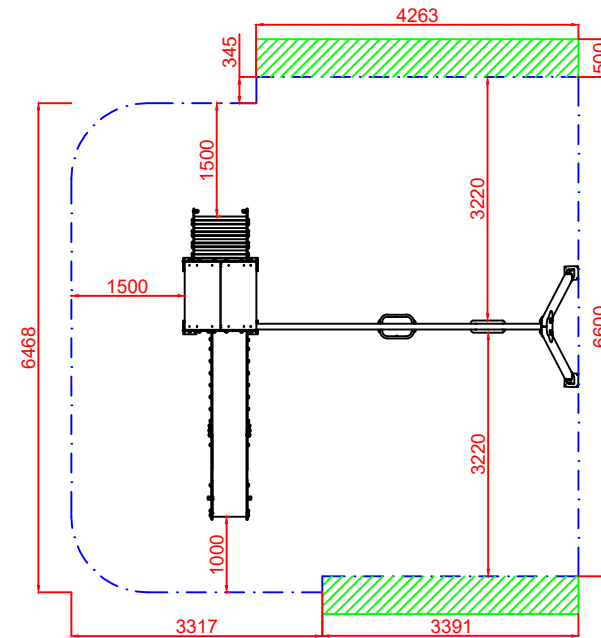
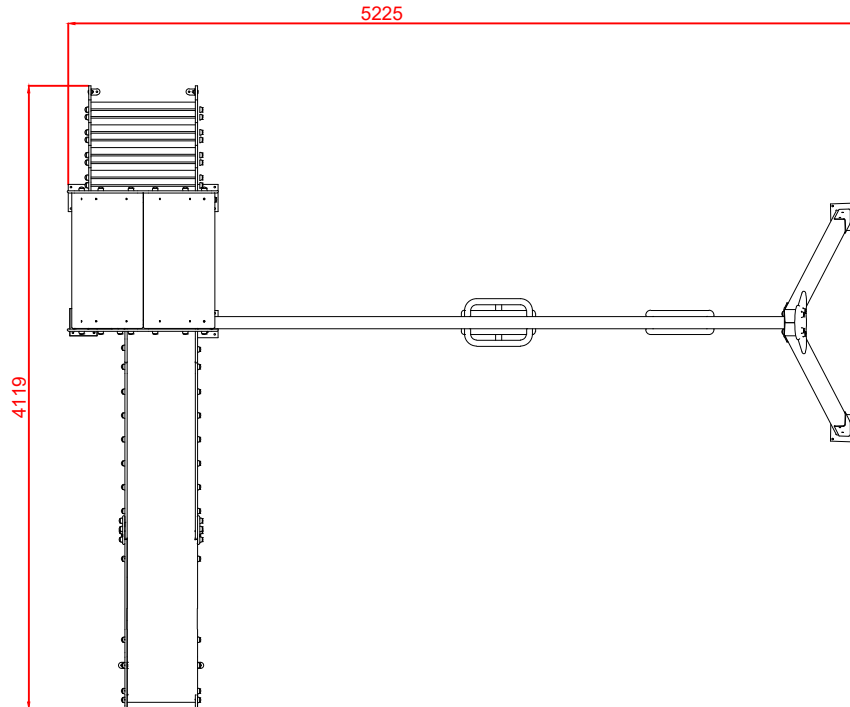

ÁREA DE SEGURIDAD: 43,70m<sup>2</sup>  
ESC 1/2

Dibujado		VISTAS GENERALES		Ref: MXT03MX
Revisado				
Aprobado				
Descripción:			Escala:	Nº Hoja
MUNDO BIPLAZA ASIENTOS MIXTOS				2/4
			Fecha:	07/08/2019

# DETALLES CIMENTACIÓN

## ESQUEMA DE CIMENTACIÓN EN ARENA

E: 2/1

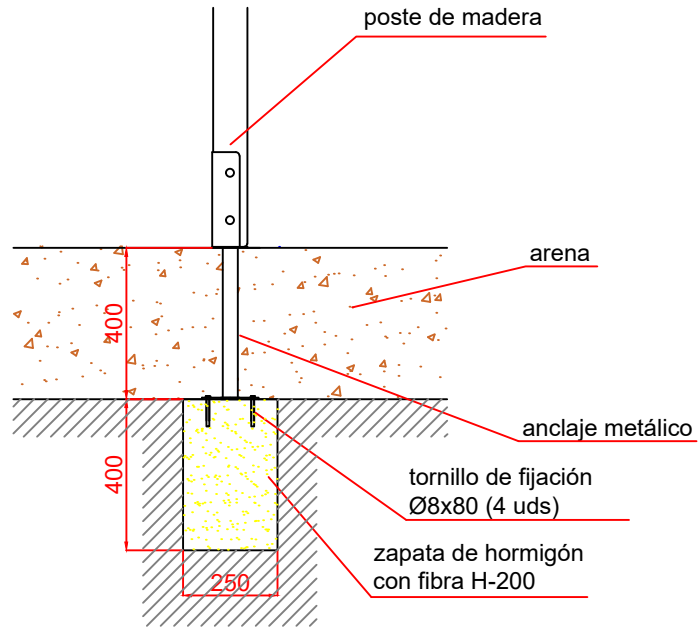

## ESQUEMA DE CIMENTACIÓN EN HORMIGÓN

E: 2/1

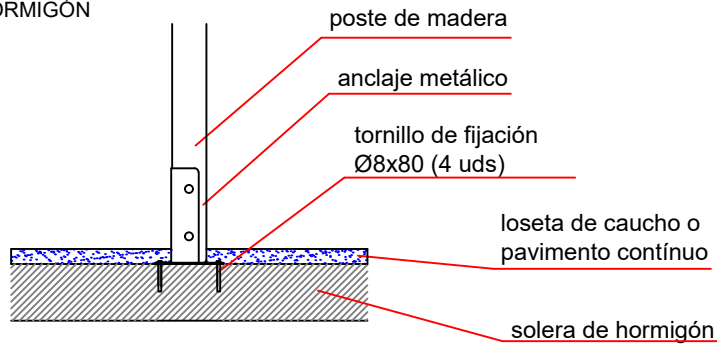

## PLANTA CIMENTACIÓN

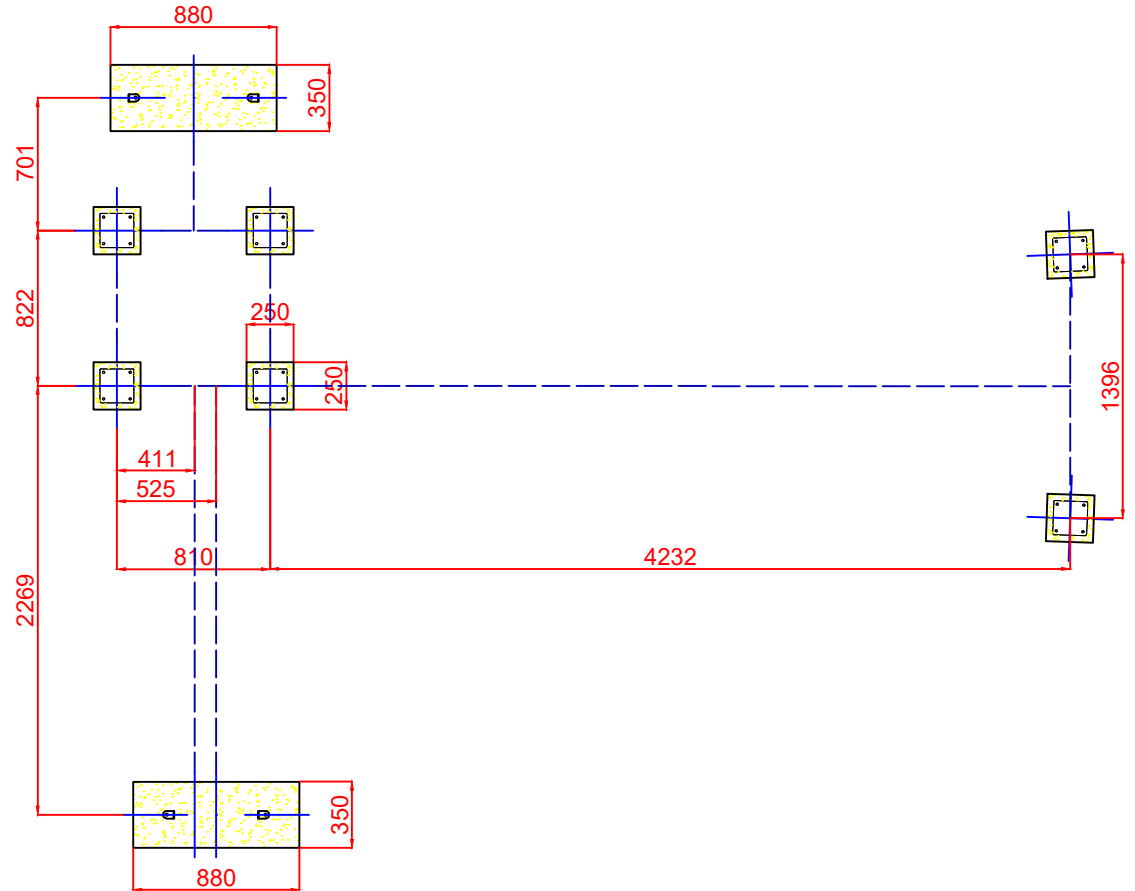

Dibujado		CIMENTACIÓN		Ref: MXT03MX
Revisado				
Aprobado				
Descripción:		Escala:	Nº Hoja	
MUNDO BIPLAZA ASIENTOS MIXTOS			3/4	
		Fecha:	07/08/2019	

ALZADO

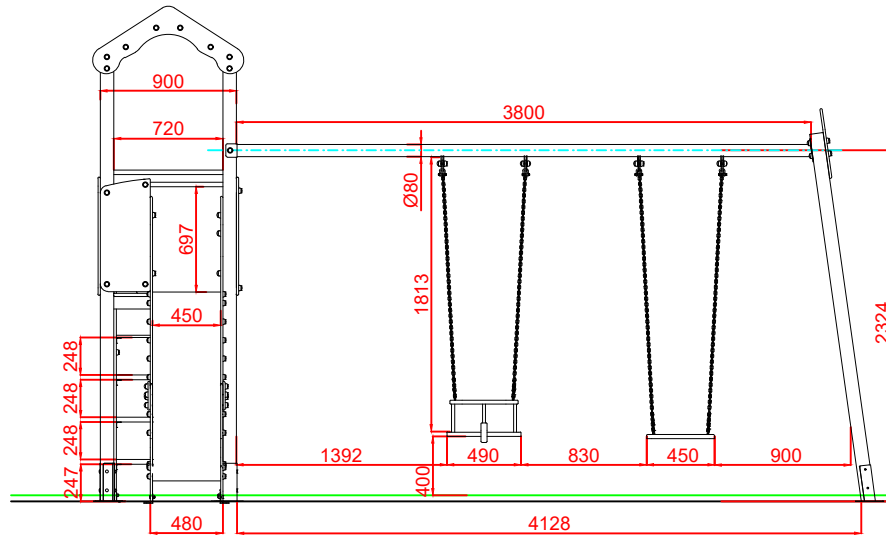

PERFIL IZQUIERDO

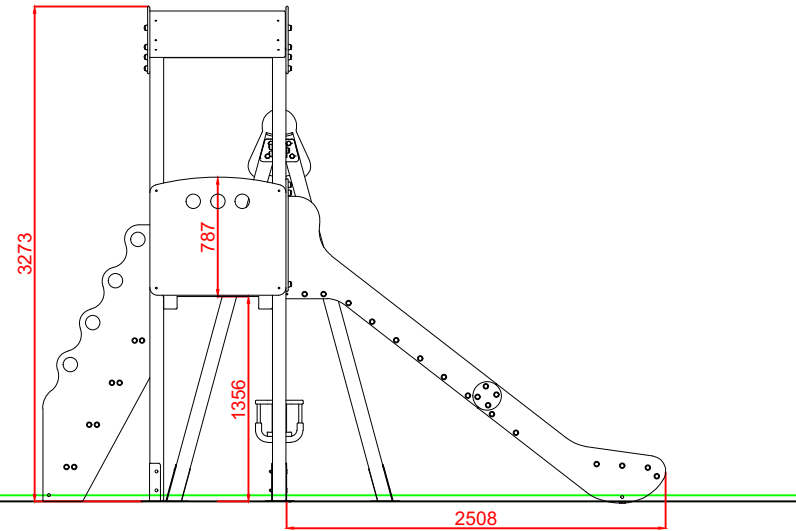

PLANTA

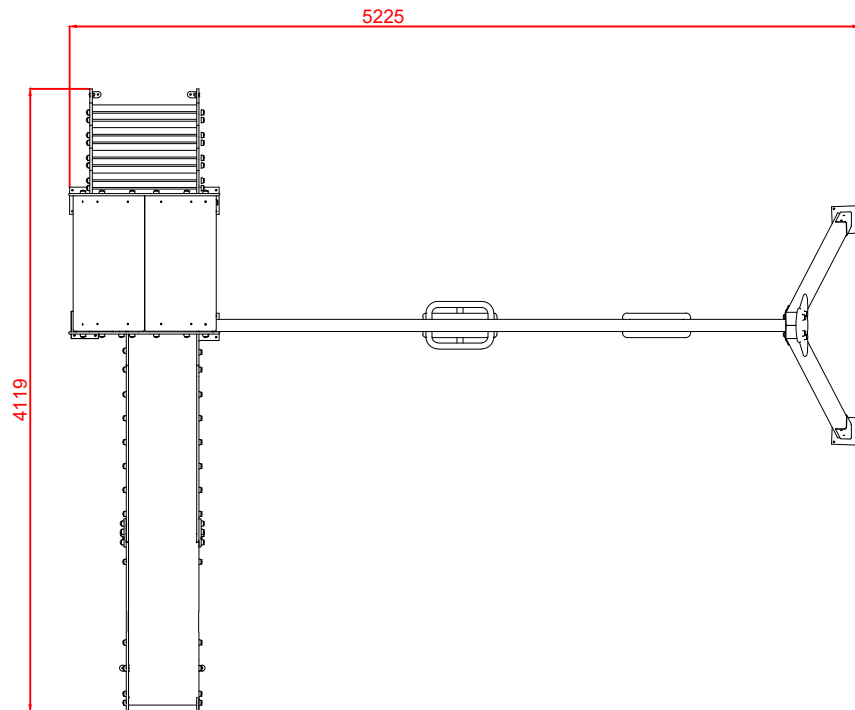

Dibujado		VISTAS DE DETALLE		Ref: MXT03MX
Revisado				
Aprobado				
Descripción:			Escala:	Nº Hoja
MUNDO BIPLAZA ASIENTOS MIXTOS				4/4
			Fecha:	07/08/2019