

DOCUMENTACIÓN TÉCNICA



Ref.: SPTMXT09

Maxi Torre "MULTISPORT 04"

UNE EN 1176-1:2018

UNE EN 1176-3:2018

Altura libre de caída: 1,36 m
Edad recomendada de uso: a partir de 3 años
Madera de pino tratada en autoclave Nivel IV
Componentes plásticos: Polietileno de alta densidad con protección UV
Componentes metálicos galvanizados
Tobogán con rampa de acero inoxidable
Tubos de barrera de acero inoxidable
Tornillería protegida con tapones de polipropileno

ALZADO

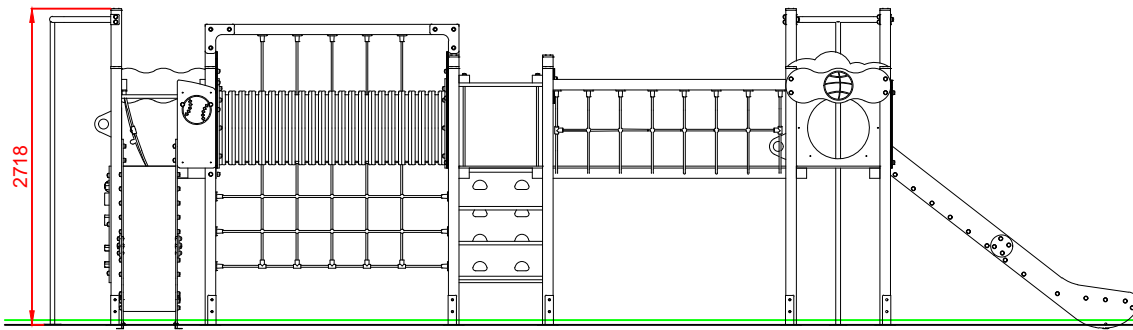

PERFIL IZQUIERDO

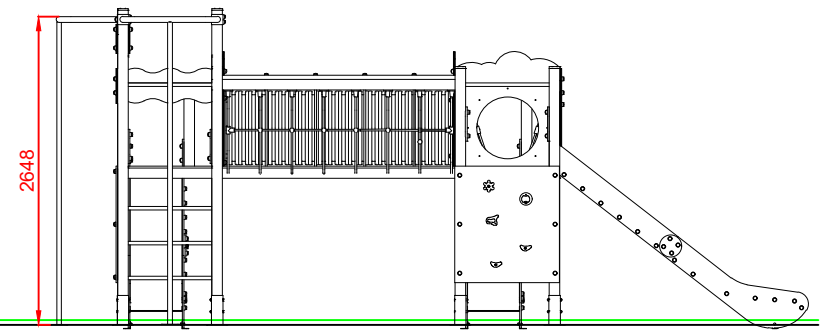

PLANTA

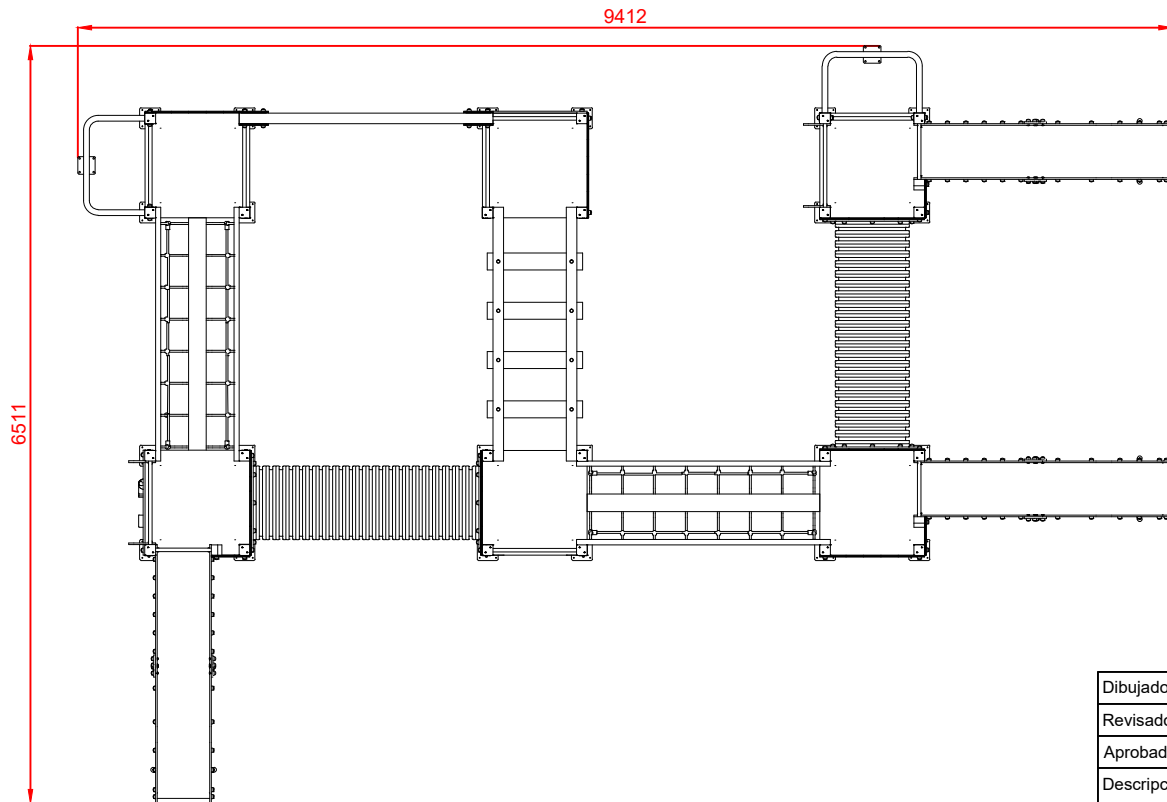

Dibujado		PLANO 1 VISTAS GENERALES		Ref: SPTMXT09
Revisado				
Aprobado				
Descripción:		Escala:	Nº Hoja	
MAXI TORRE "MULTISPORT 04"			2/5	
		Fecha:	24/02/2020	

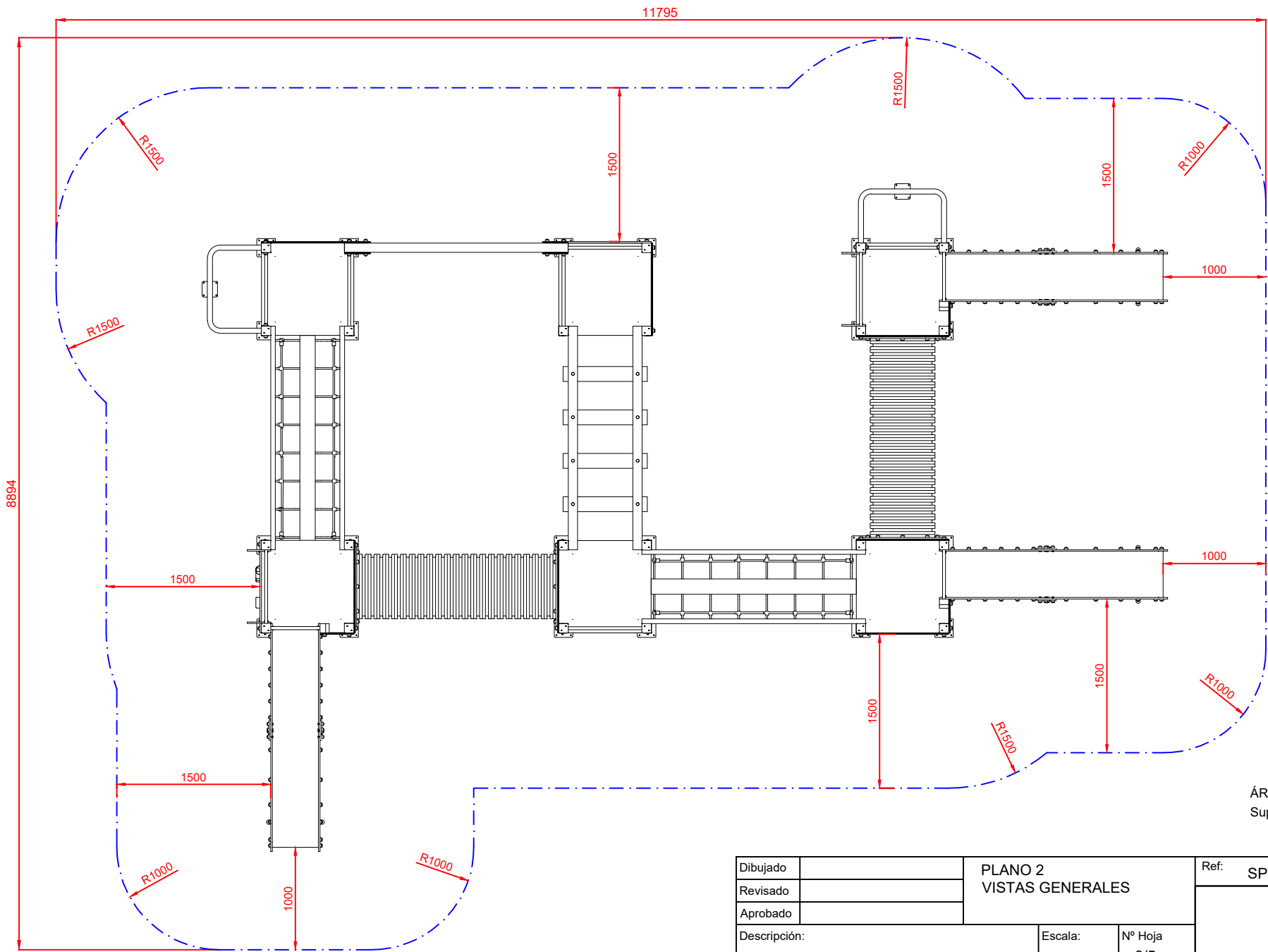

ÁREA DE SEGURIDAD
Superficie= 82,23 m2

Dibujado		PLANO 2 VISTAS GENERALES		Ref: SPTMXT09
Revisado				
Aprobado				
Descripción:		Escala:	Nº Hoja	
MAXI TORRE "MULTISPORT 04"			3/5	
		Fecha:	24/02/2020	

DETALLES CIMENTACIÓN

ESQUEMA DE CIMENTACIÓN EN ARENA
E: 2/1

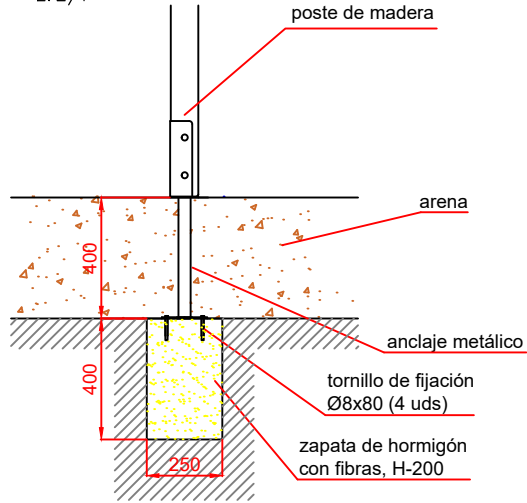

ESQUEMA DE CIMENTACIÓN EN HORMIGÓN
E: 2/1

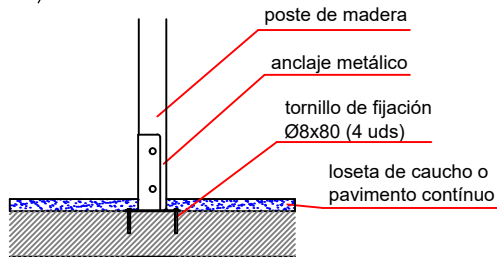

PLANTA CIMENTACIÓN

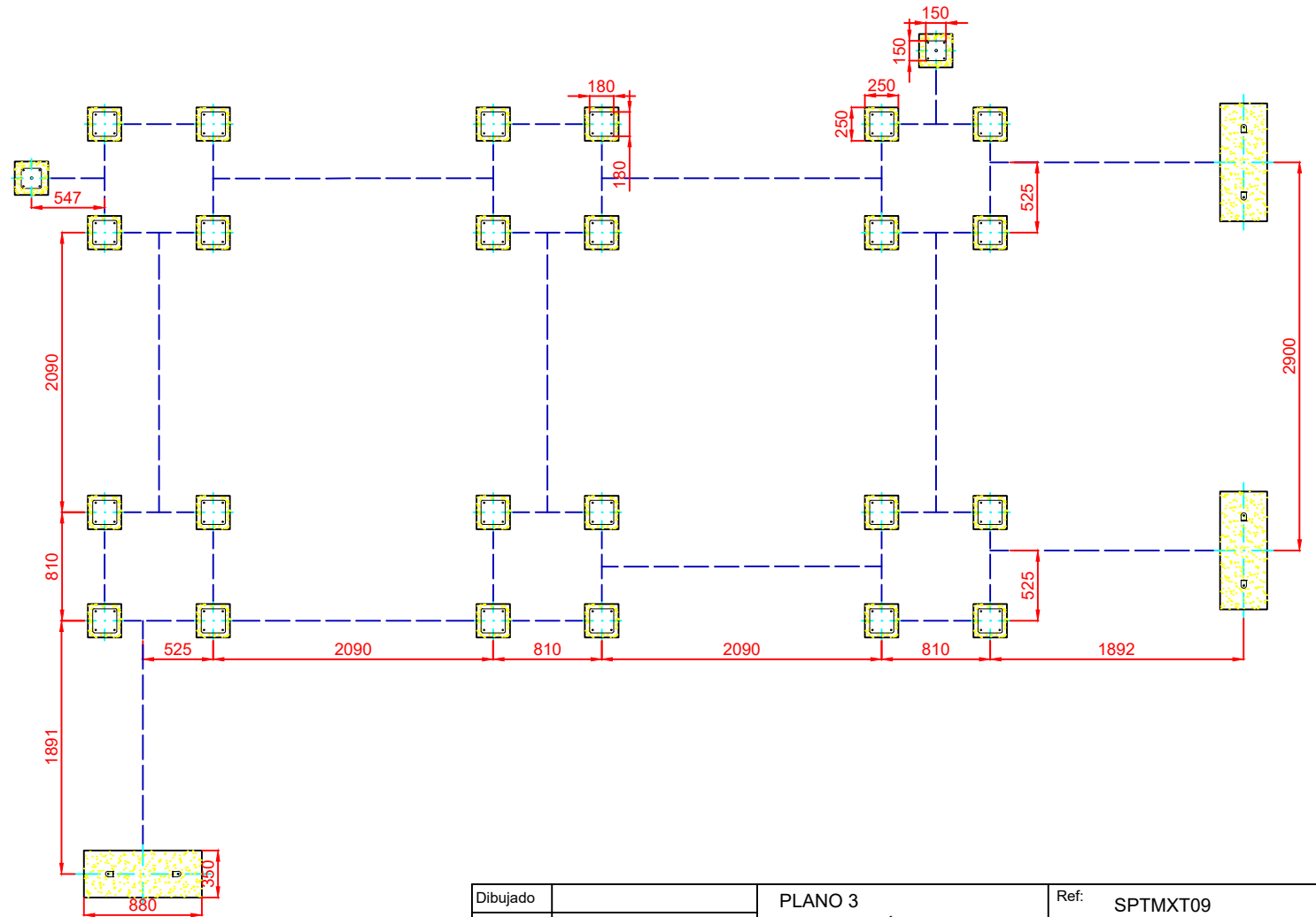

Dibujado		PLANO 3 CIMENTACIÓN Y ANCLAJES		Ref: SPTMXT09
Revisado				
Aprobado				
Descripción:		Escala:	Nº Hoja	
MAXI TORRE "MULTISPORT 04"			4/5	
		Fecha:	24/02/2020	

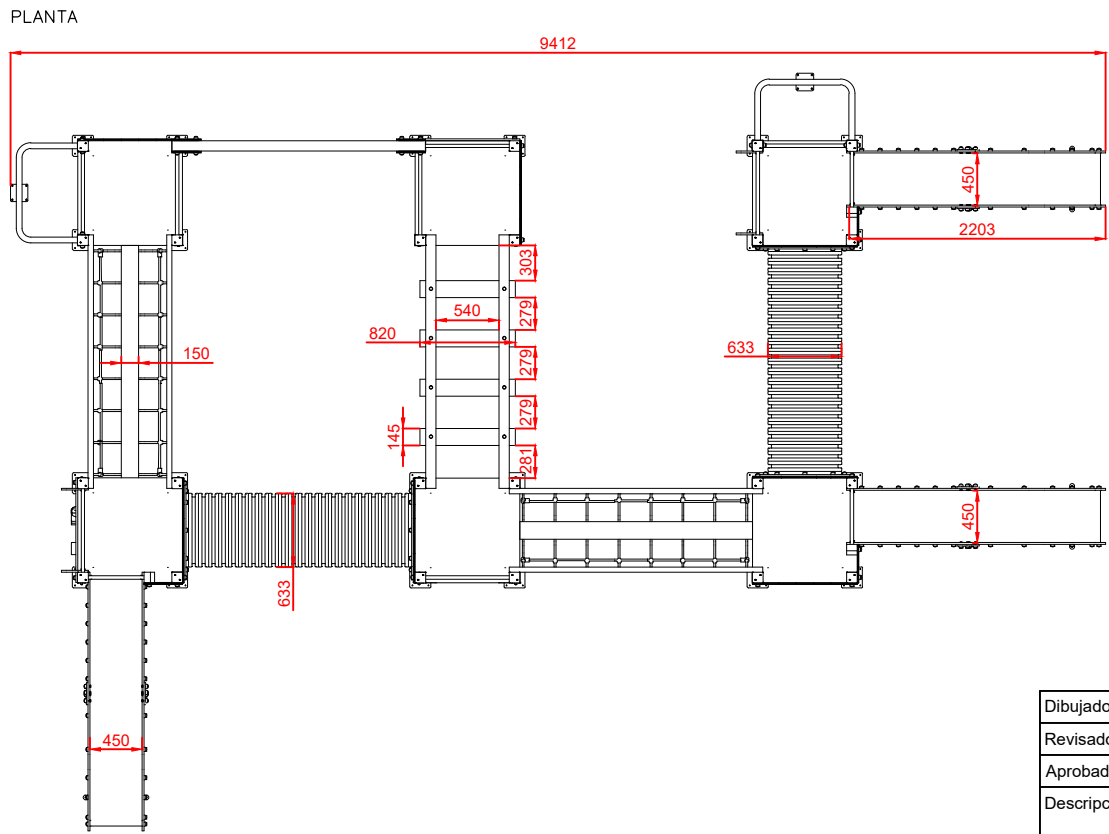
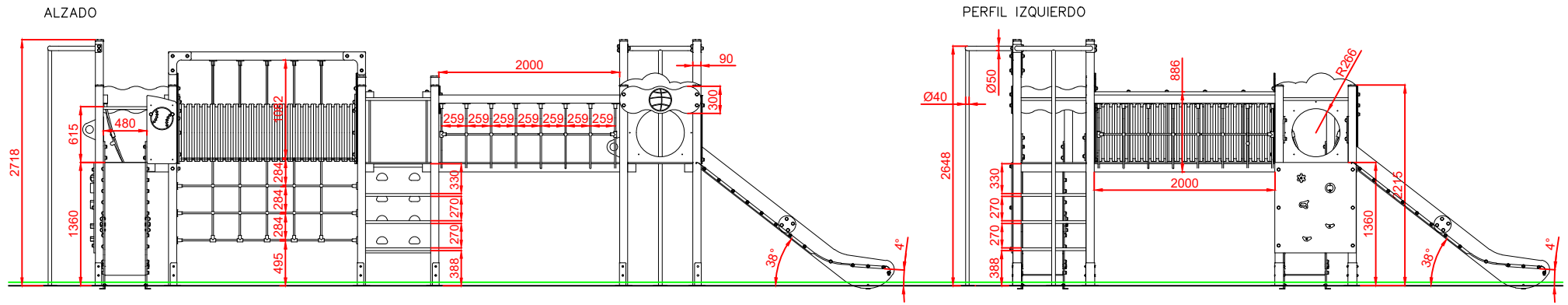

Dibujado		PLANO 4 VISTAS DE DETALLE		Ref: SPTMXT09
Revisado				
Aprobado				
Descripción:		Escala:	Nº Hoja	
MAXI TORRE "MULTISPORT 04"			5/5	
		Fecha:	24/02/2020	