

DOCUMENTACIÓN TÉCNICA

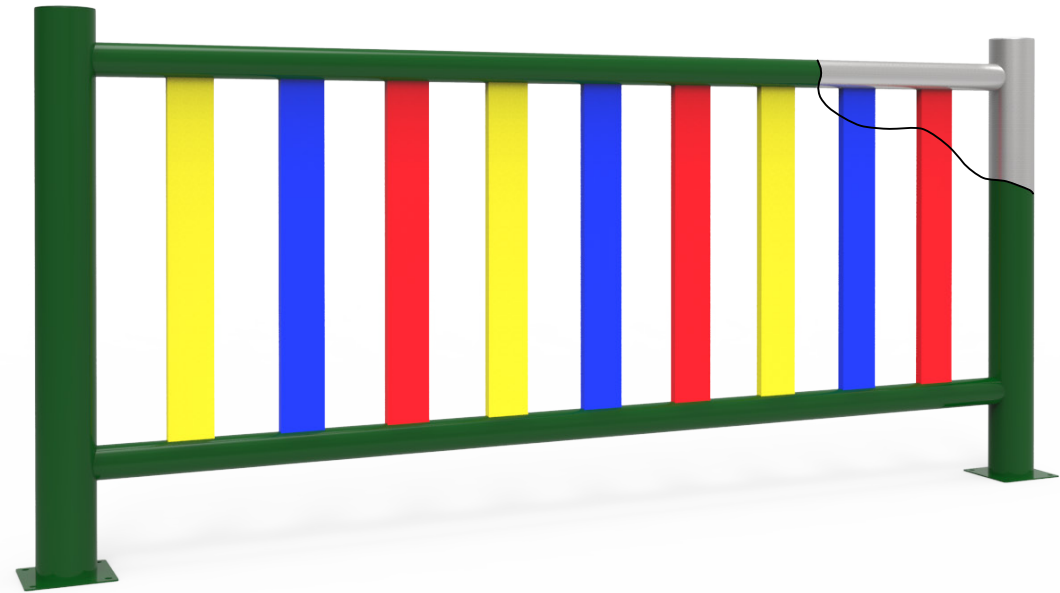
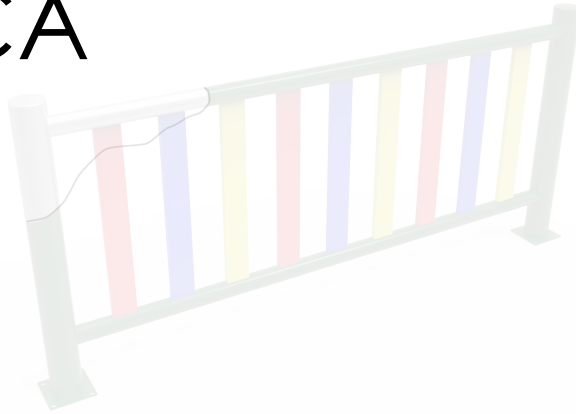

Ref.: VLL03-G

Valla Metálica Galvanizada y
Lacada (Lamas HDPE)

UNE EN 1176-1:2018



Estructura metálica de acero galvanizado
Tratamiento termolacado
Componentes plásticos: Polietileno de alta densidad con protección UV

ALZADO

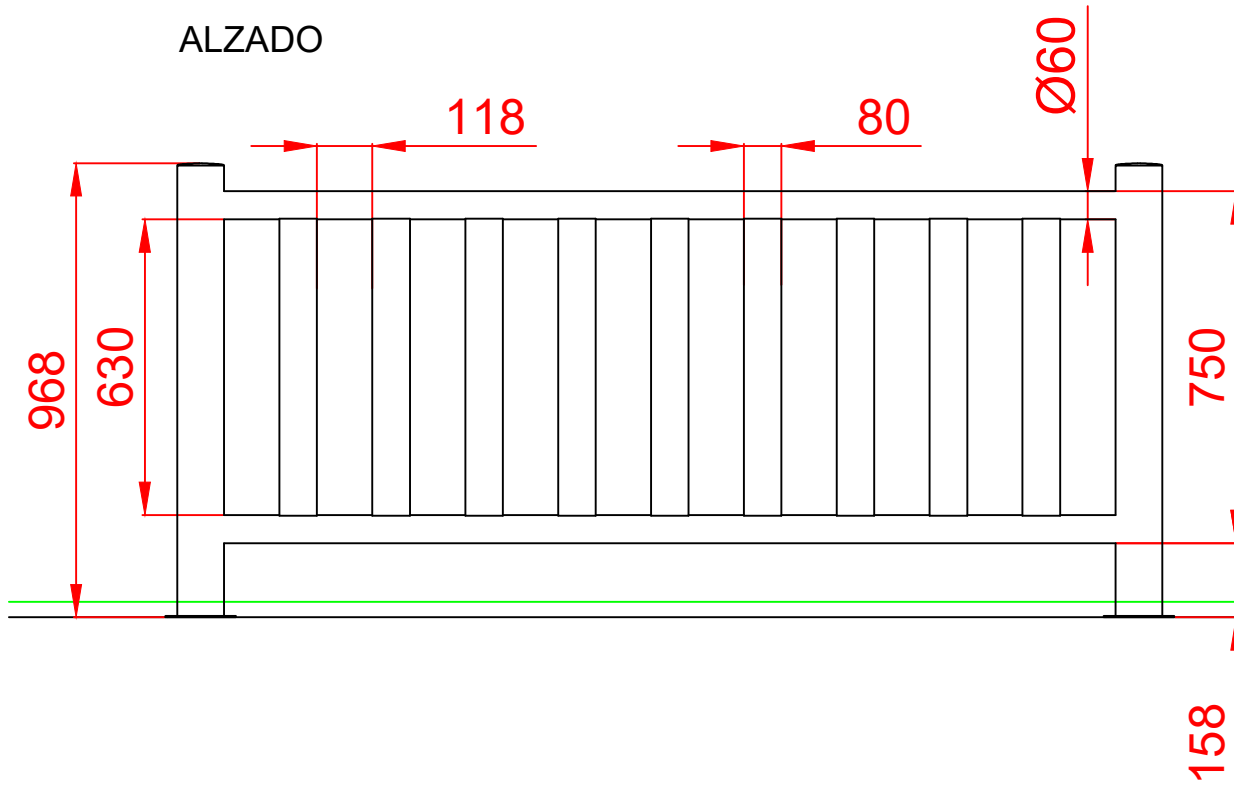

PERFIL IZQUIERDO

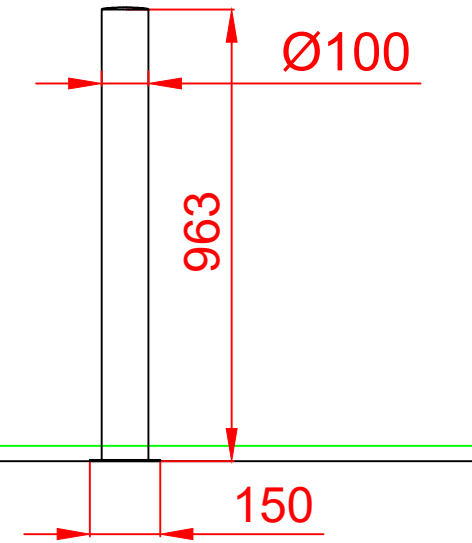

PLANTA

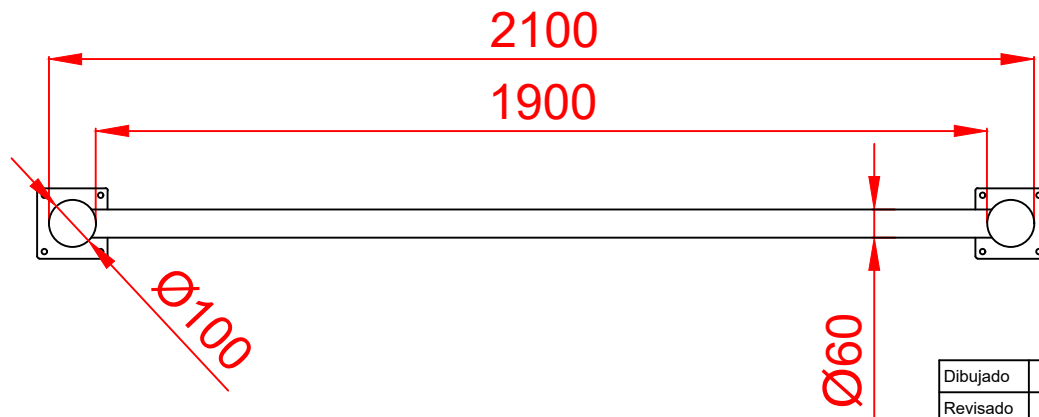

Dibujado		PLANO 1		Ref: VLL03-G
Revisado		VISTAS GENERALES		
Aprobado				
Descripción:		Escala:	Nº Hoja	
VALLA METÁLICA GALVANIZADA Y LACADA (LAMAS HDPE)			2/3	
		Fecha:	31/07/2019	

PLANTA CIMENTACIÓN

E: 2/1

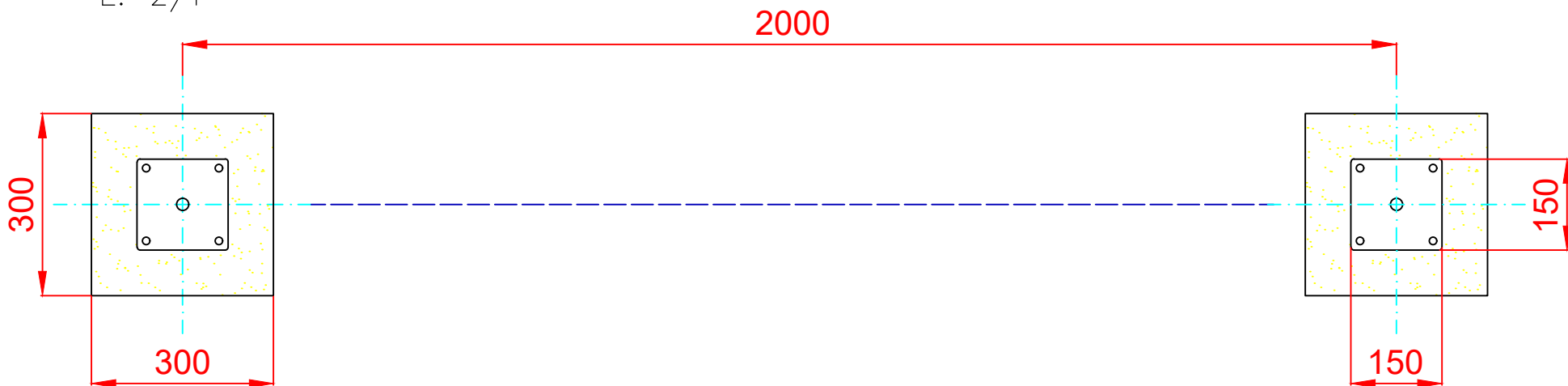

DETALLES CIMENTACIÓN

ESQUEMA DE CIMENTACIÓN EN ARENA

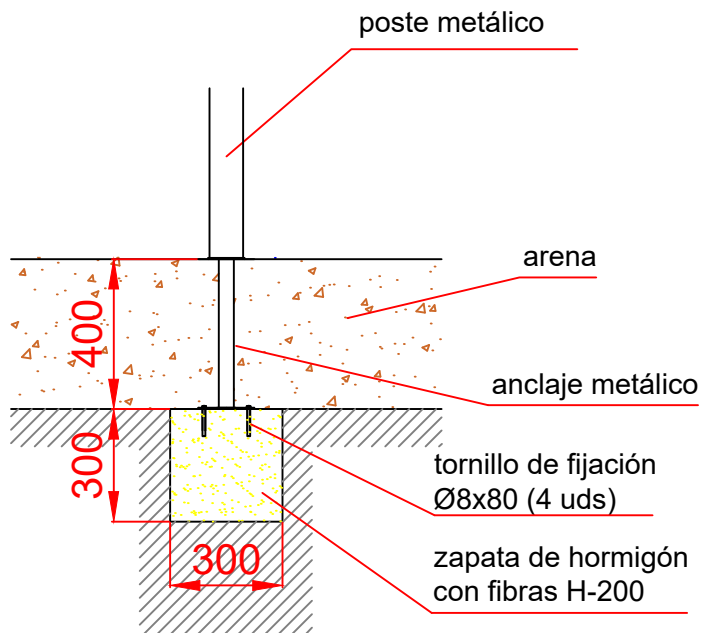

ESQUEMA DE CIMENTACIÓN EN HORMIGÓN

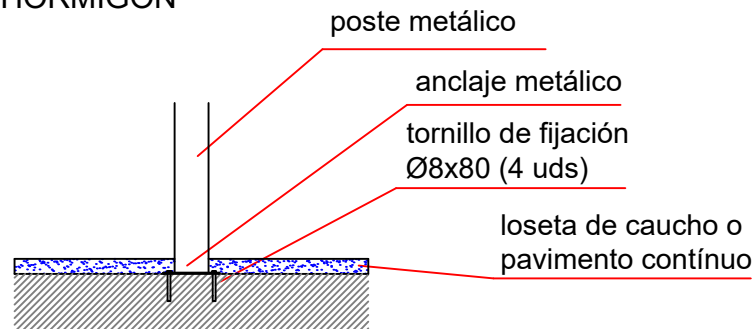

Dibujado		PLANO 2 CIMENTACIÓN Y ANCLAJES	Ref: VLL03-G	
Revisado				
Aprobado				
Descripción:		Escala:	Nº Hoja	
VALLA METÁLICA GALVANIZADA Y LACADA (LAMAS HDPE)			3/3	
		Fecha: 31/07/2019		