

# DOCUMENTACIÓN TÉCNICA



Ref.: JRSTBG03

Tobogán “HUEVO MINI”

UNE EN 1176-1:2018

UNE EN 1176-3:2018

Altura libre de caída: 0,90 m

Edad recomendada de uso: a partir de 3 años

Madera de pino tratada en autoclave Nivel IV

Componentes plásticos: Polietileno de alta densidad con protección UV

Rampa de tobogán y barra de protección de acero inoxidable

Componentes metálicos galvanizados

Tornillería protegida con tapones de polipropileno

ALZADO

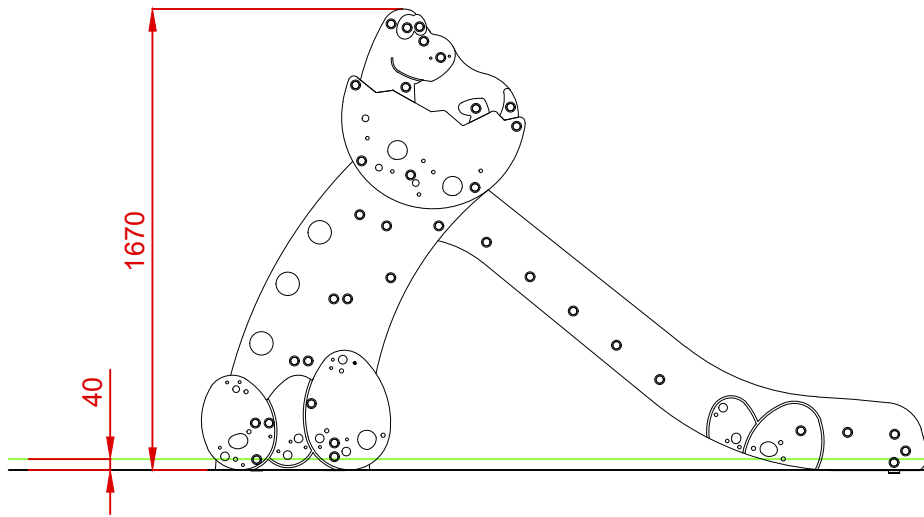

PERFIL

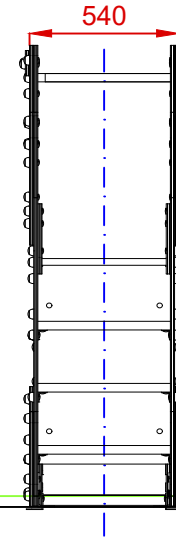

PLANTA

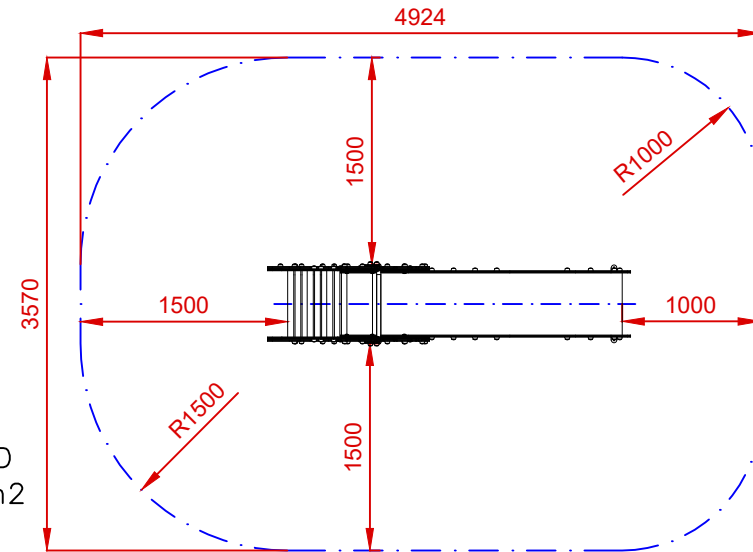
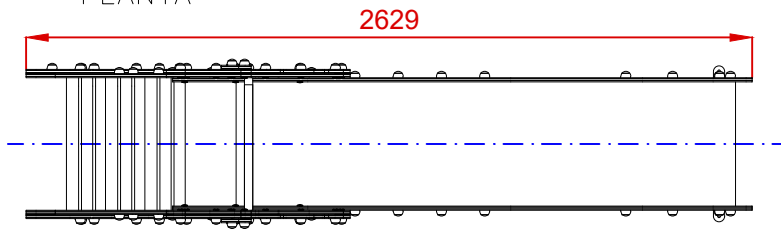

ÁREA DE SEGURIDAD  
Superficie= 16,18 m<sup>2</sup>  
E:1/2

Dibujado		PLANO 1 VISTAS GENERALES		Ref: JRSTBG03
Revisado				
Aprobado				
Descripción:		Escala:	Nº Hoja	
TOBOGAN "HUEVO MINI"			2/4	
		Fecha:	03/11/2020	

# DETALLES CIMENTACIÓN

ESQUEMA DE CIMENTACIÓN  
EN ARENA  
E: 2/1

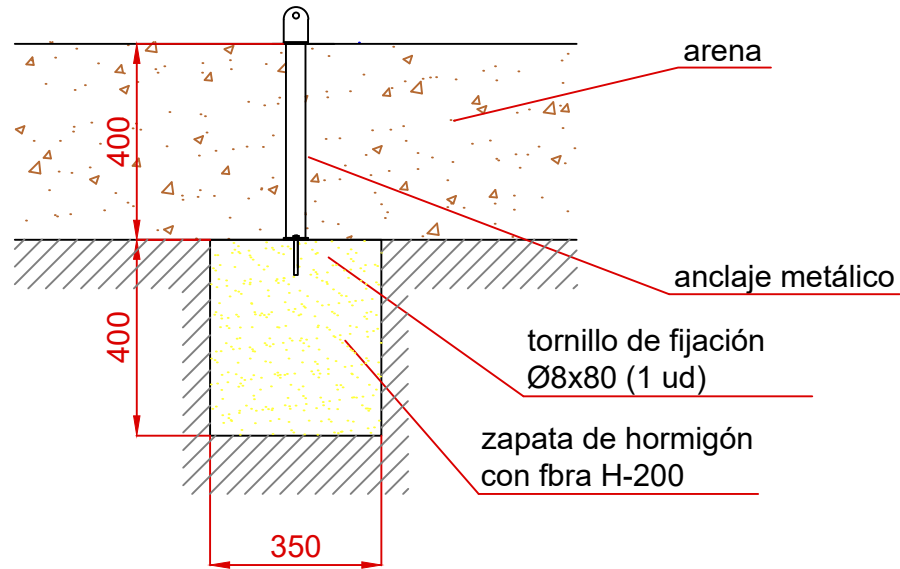

PLANTA CIMENTACIÓN

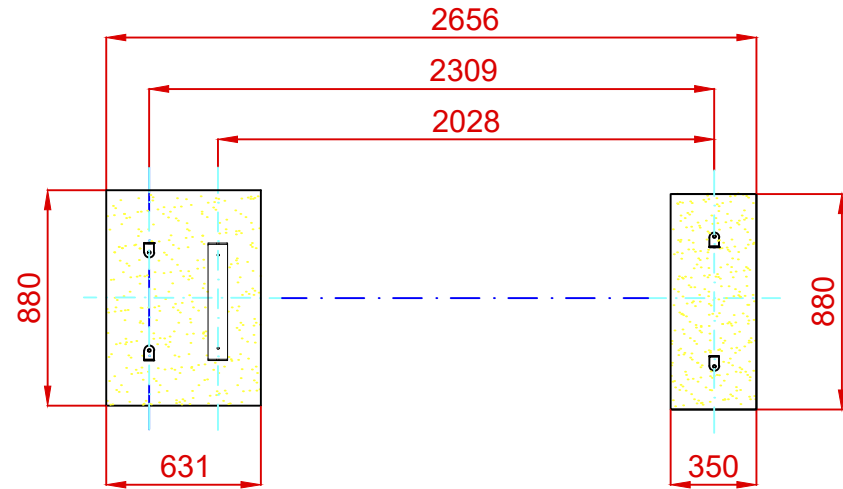

ESQUEMA DE CIMENTACIÓN  
EN HORMIGÓN  
E: 2/1

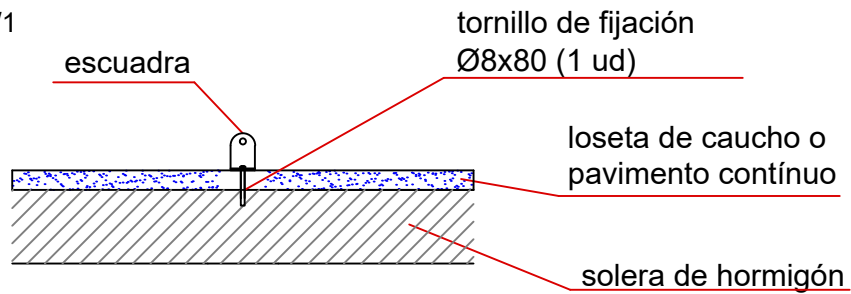

Dibujado		PLANO 2 CIMENTACIÓN Y ANCLAJES		Ref: JRSTBG03
Revisado				
Aprobado				
Descripción:		Escala:	Nº Hoja	
TOBOGAN "HUEVO MINI"			3/4	
		Fecha:	03/11/2020	

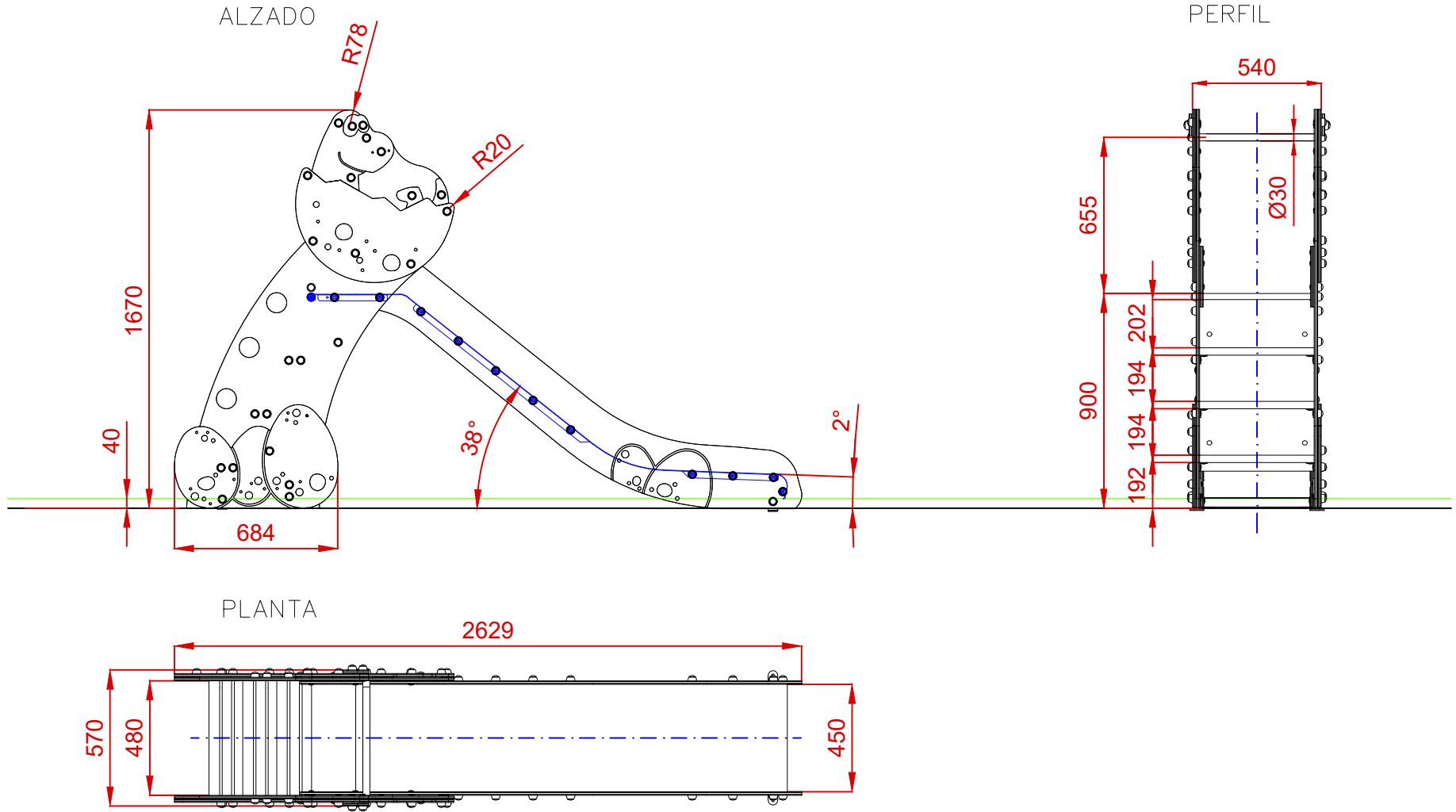

Dibujado		PLANO 3 VISTAS DE DETALLE		Ref:	JRSTBG03
Revisado					
Aprobado					
Descripción:			Escala:	Nº Hoja	
TOBOGAN "HUEVO MINI"				4/4	
			Fecha:	03/11/2020	